

TUBO LED CRISTAL 60 CM

Características Generales

Nombre	Tubo Led 60 cm Cristal
Referencia	B/TUBE60/9/F/T8/CW (Frío)
	B/TUBE60/9/F/T8/W (Neutro)
	TUBE60/9/F/WW/T8 (Cálido)
Materiales	Cristal y policarbonato
Base / Casquillo	G13
Vida útil media	25.000h
LED	Epistar 2835 x 48 pcs
Ahorro energético	60%
Peso neto por pieza	0,140 Kg
Sustituye	Tubo Fluorescente 18W

Características Eléctricas

Potencia	9W ± 10%
Tensión	AC 220-240V
Frecuencia	50 Hz - 60 Hz
Regulable	No

Características de la Fuente de Luz

Temperatura de luz	Blanco Frío: 6.000K
	Blanco Neutro: 4.000K
	Blanco Cálido: 3.000K
Lúmenes	Blanco Frío: 900 lm. ± 5%
	Blanco Neutro: 850 lm. ± 5%
	Blanco Cálido: 810 lm. ± 5%
Ángulo luminoso	240°
IRC	>80

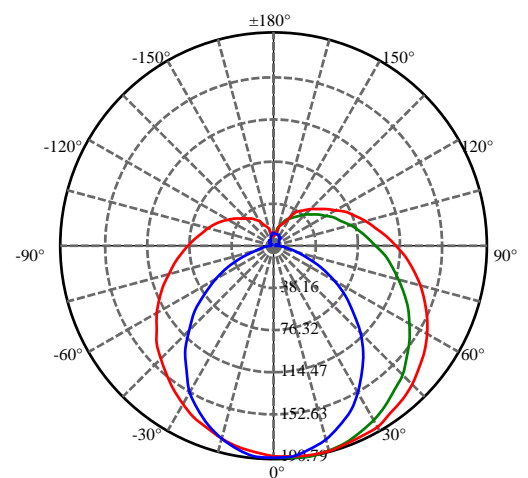

Plano de dimensiones del producto

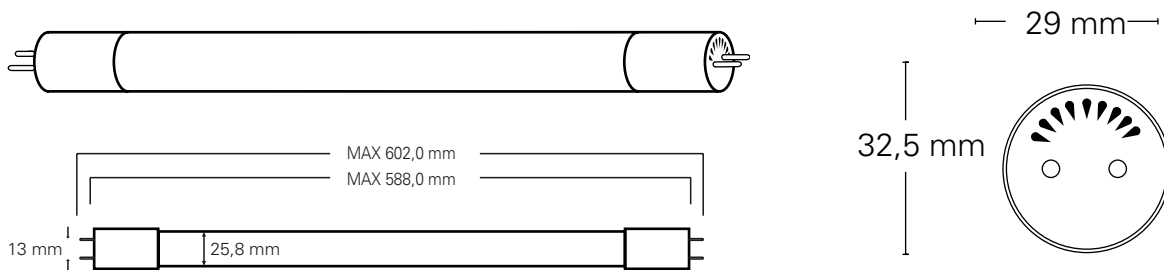

Embalaje interno

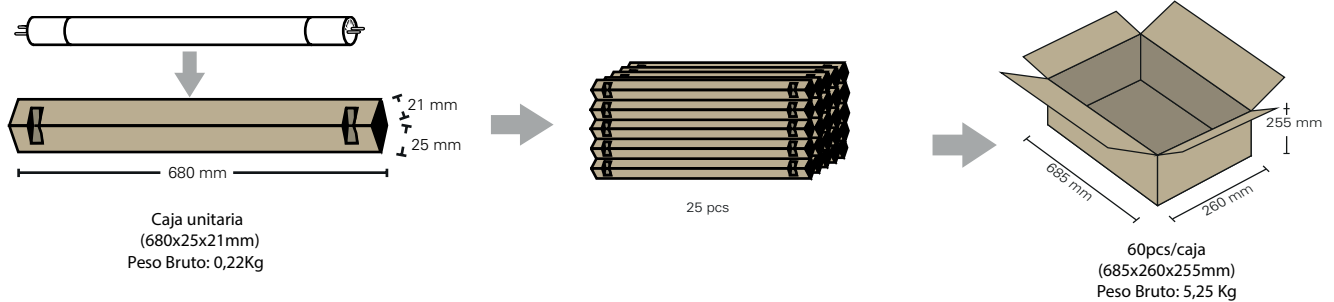

Embalaje externo

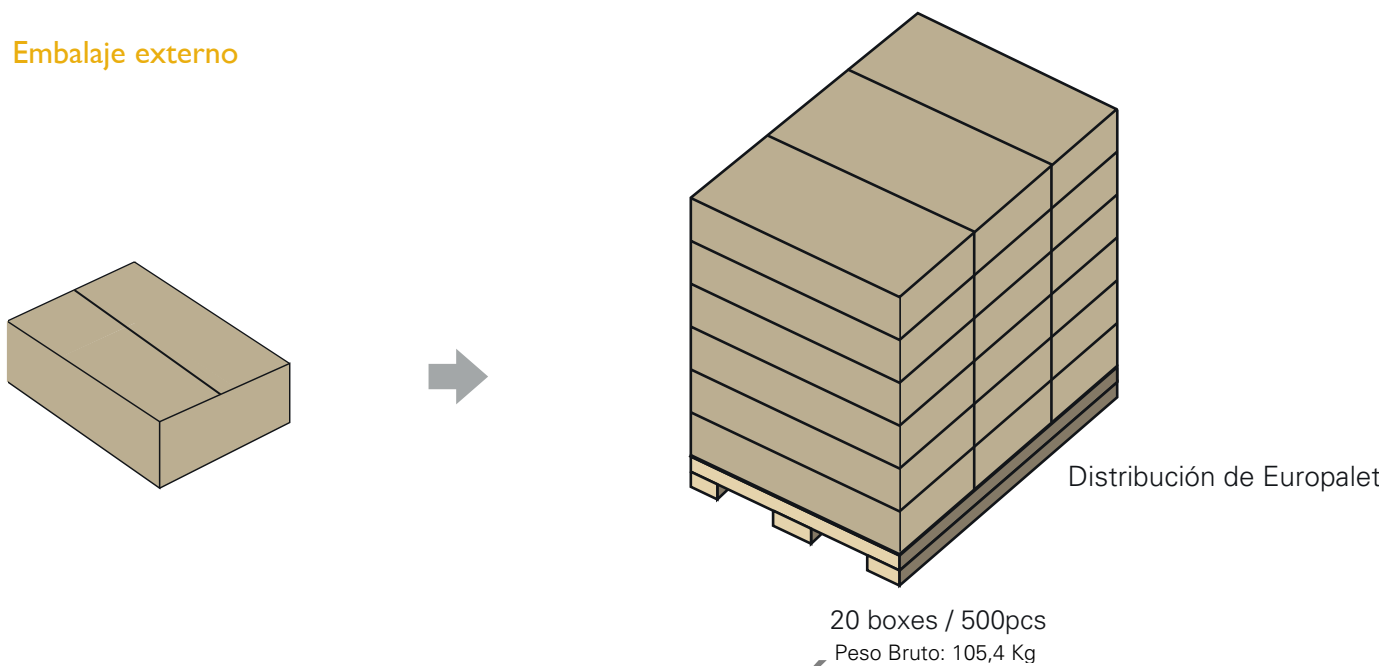

Esquema Instalación

Instalación para luminarias con balastro magnético y electrónico

1. Apagar la luz



2. Quitar el tubo fluorescente

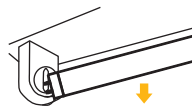

3. Quitar el cebador

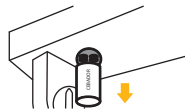

4. Dejar el cableado de la luminaria con FASE (L) y NEUTRO (N) en un mismo lado. Conectar el lado del tubo que tiene la **pegatina** en el portalámparas que hemos dejado cableado la Fase y Neutro.

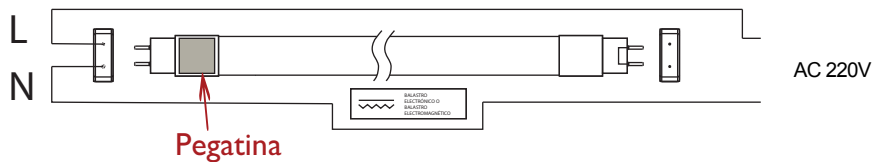

5. Encender la luz

